



Руководство по эксплуатации

Введение

Благодарим за покупку устанавливаемого на крыше автомобильного бокса «ИННО»

Пожалуйста, внимательно прочтите данное руководство по эксплуатации перед использованием вашего автомобильного бокса. Храните данное руководство в безопасном месте, чтобы любой человек, пользующийся боксом, мог обратиться к нему за справочной информацией. Если по какой-либо причине вы предоставили во временное пользование/продали бокс, убедитесь в том, что вы также передали пользователю/покупателю данное руководство по эксплуатации. Если какие-либо разделы данного руководства неясны или трудны для понимания, пожалуйста, обратитесь в наш сервисный центр, указанный в руководстве.

В данном руководстве используются следующие символы.

 Предупреждение	Нарушение правил, обозначенных данным символом, может привести к несчастным случаям с тяжелыми последствиями (смерть или серьезная травма)
 Внимание	Нарушение правил, обозначенных данным символом, может привести к травмам и/или повреждению бокса, транспортного средства и находящихся поблизости объектов.
 Справка	Информация, которую вы должны знать при использовании автомобильного бокса, устанавливаемого на крыше.

Проверка комплектации изделия

Данный автомобильный бокс, устанавливаемый на крыше, укомплектован следующими деталями. Проверьте и убедитесь, что у вас имеются все необходимые детали, указанные ниже. Если какая-либо деталь отсутствует, обратитесь в наш сервисный центр, указанный в настоящем руководстве.

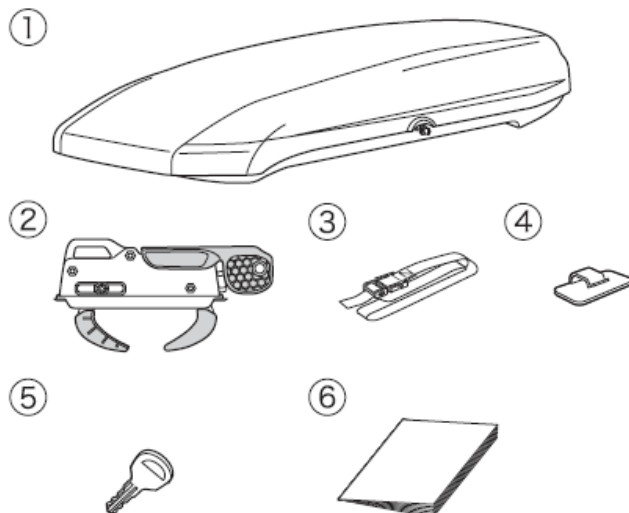

Поз.	Наименование детали	Кол-во
①	Бокс, устанавливаемый на крыше	1
②	Система крепления с функцией запоминания выбранного расстояния	4
③	Ремень	2
④	Крюк для ремня	2
⑤	Ключ	2
⑥	Руководство по эксплуатации	1

Габаритные размеры креплений

■ Размеры поперечины, на которую устанавливаются крепления

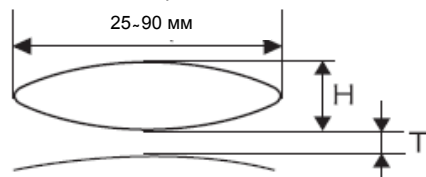

H: 20-35 мм

T: Расстояние до крыши: минимум 50 мм

Данный бокс устанавливается на заводские базовые крепления и поперечины автомобиля, а также на квадратные поперечины «ИННО». Убедитесь в том, что базовое крепление и/или поперечины надежно закреплены.

 **Предупреждение**

Обратитесь к руководству по эксплуатации вашего автомобиля или крепления и убедитесь, что крепление и/или поперечины могут выдержать установку данного изделия. Если вы не уверены в их надежности, не устанавливайте бокс.

Схема сборки

Крюк для ремня (внутри крышки)

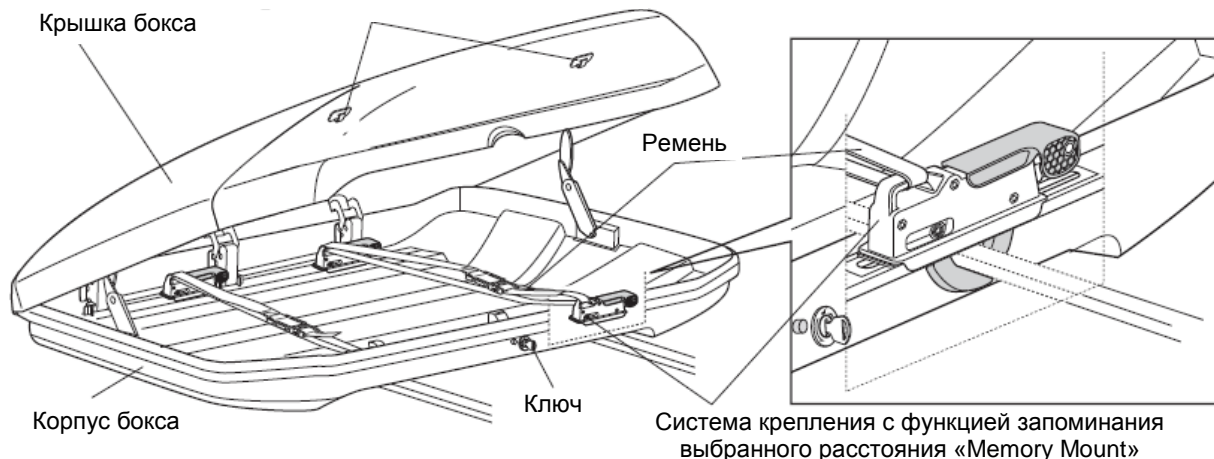

Открытие и закрытие

Двустороннее открытие (открытие/закрытие с любой стороны)

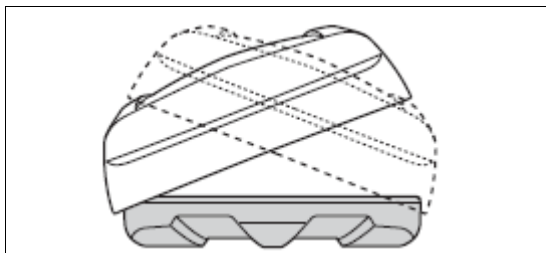

Данный автомобильный бокс можно открывать и закрывать как с левой, так и с правой стороны.



Внимание

Не открывайте бокс слева и справа одновременно. Перед тем, как открыть бокс с одной стороны, убедитесь, что он полностью закрыт с другой стороны.

Открытие крышки

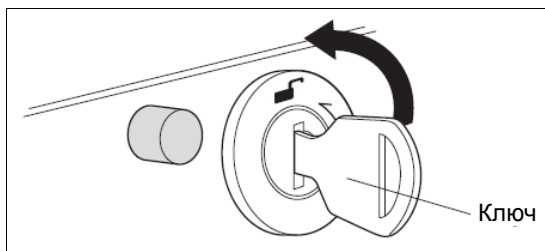

1

Вставьте ключ в отверстие для ключа и поверните ключ на 90 градусов в направлении 

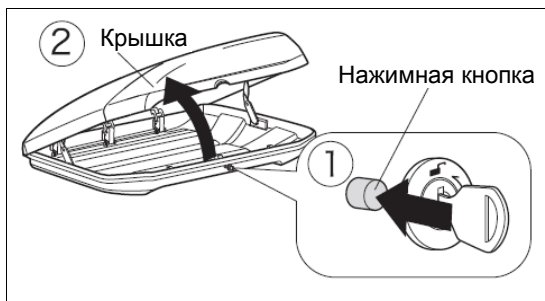

2

① Нажмите и удерживайте нажимную кнопку до тех пор, пока не услышите щелчок. ② Поднимите крышку бокса и полностью откройте ее.



Справка

Если крышка задевает за что-либо или открывается с трудом, не пытайтесь открыть ее с применением силы. Закройте крышку, затем снова поднимите ее, убедившись, что она не перекосилась.

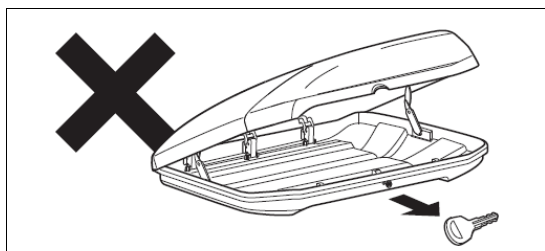

Внимание

Ключ нельзя вынуть, если крышка открыта. Чтобы вынуть ключ, сначала закройте крышку, затем поверните ключ и выньте его.

Метод установки

Установка базового крепления на автомобиль

Расстояние между передней и задней поперечными перекладинами должно составлять 60-100 см
Рекомендуемое расстояние: 80 см

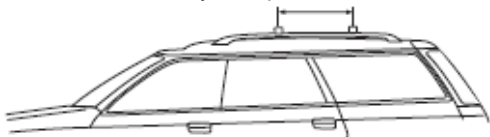

1

Надлежащим образом установите базовое крепление на транспортное средство.



Внимание

Убедитесь в том, что расстояние между передним и задним базовым креплением составляет более 60 см. Если расстояние слишком мало, на автомобильный бокс будет действовать слишком большая нагрузка, которая может привести к падению бокса с транспортного средства.



Справка

Если вы можете отрегулировать расстояние между передним базовым креплением и задним, установите расстояние, примерно равное 80 см; это стабилизирует бокс и уменьшит концентрацию нагрузки на транспортное средство.

Определите место установки автомобильного бокса на крыше

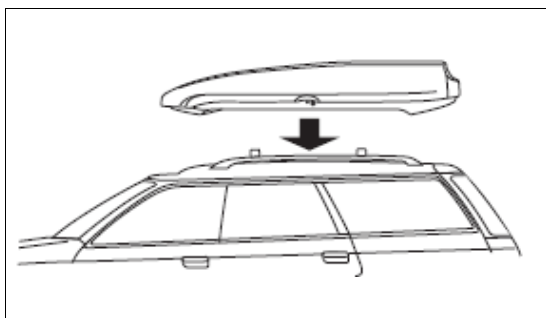

1

Временно поместите автомобильный бокс на базовое крепление.



Предупреждение

Обратитесь к руководству по эксплуатации вашего автомобиля или крепления и убедитесь, что крепление и/или поперечины могут выдержать установку данного изделия. Если вы не уверены в их надежности, не устанавливайте бокс.

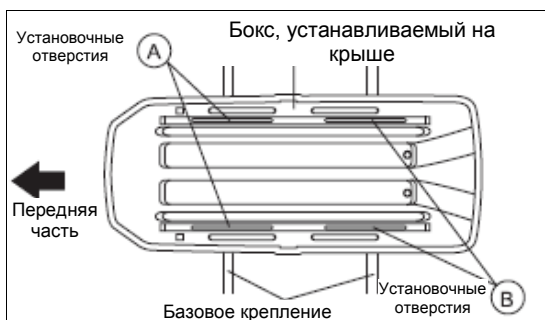

2

Определите место установки путем выравнивания установочных отверстий А и В с передним и задним базовыми креплениями.



Внимание

Убедитесь в том, что автомобильный бокс установлен параллельно направлению движения транспортного средства.

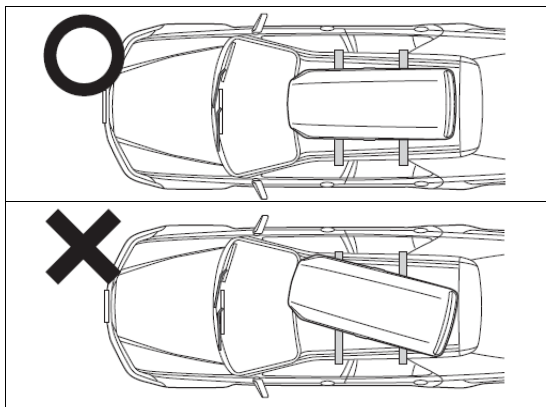

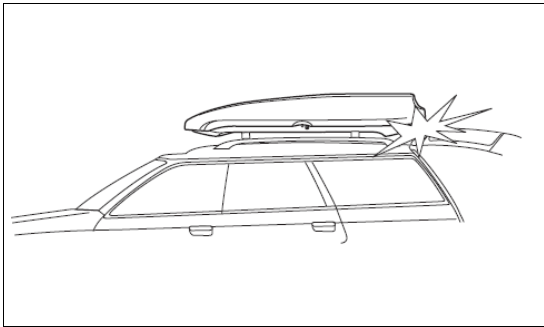

Если у вашего автомобиля имеется багажник (задняя дверь).

Перед установкой автомобильного бокса на крышу полностью откройте багажник и убедитесь, что он не касается бокса. Если багажник касается бокса, измените положение бокса или базового крепления.



Внимание

Для некоторых транспортных средств имеются определенные положения установки базовых креплений, поэтому касание бокса при открытии багажника неизбежно. Открывайте багажник осторожно, чтобы не повредить бокс.

Установка системы быстрого крепления

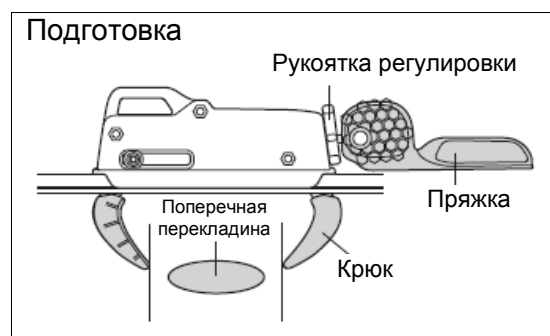
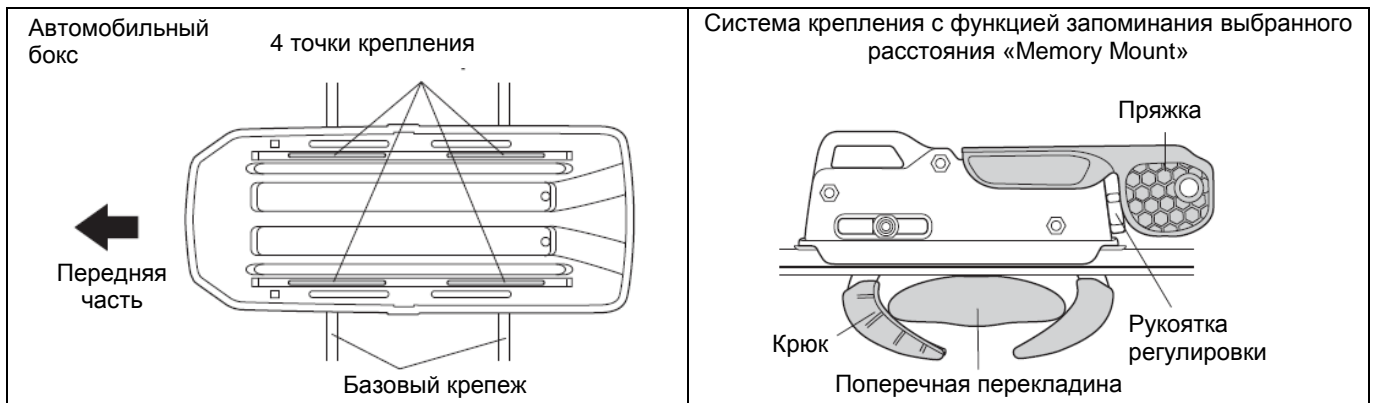

Увеличьте расстояние между крюками при помощи рукоятки регулировки, чтобы вставить между ними поперечную перекладину (поперечина) базового крепления.



Внимание

Перед установкой отрегулируйте положение крюков и поперечной перекладины.

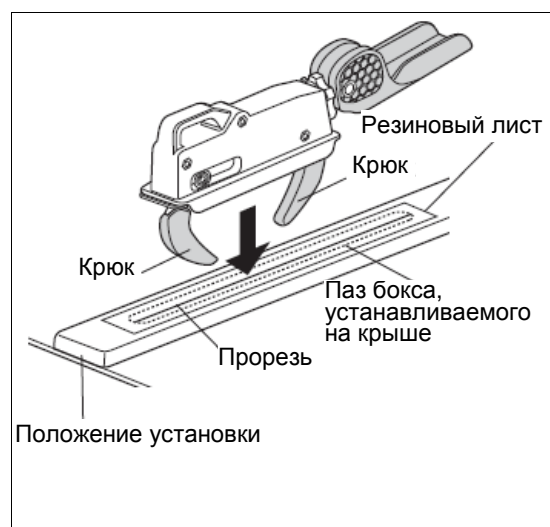

1 Просуньте крюки системы крепления с функцией запоминания выбранного расстояния внутрь резинового листа внутри бокса, устанавливаемого на крыше. Убедитесь в том, что дуга базового крепления зафиксирована между крюками.



Внимание

После установки крюков необходимо подрезать резиновый лист. Ориентация системы крепления с функцией запоминания выбранного расстояния, как правило, не важна, тем не менее, следуйте инструкциям изготовителя вашего базового крепления по конкретным установочным положениям.

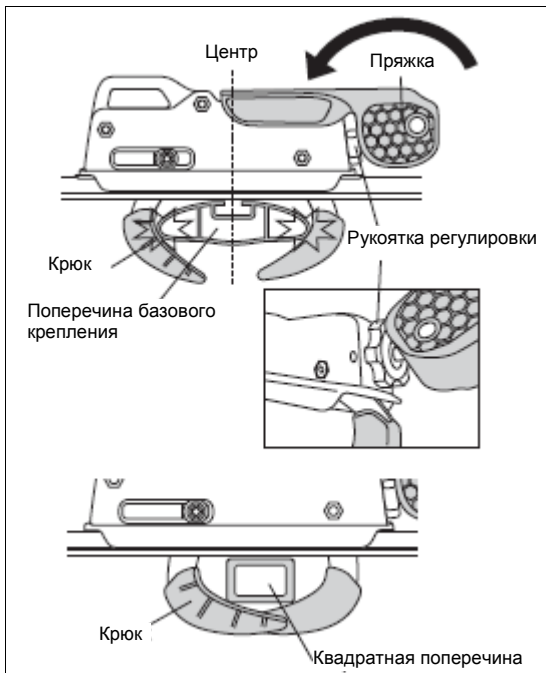

2 Застегните пряжку. Поверните рукоятку регулировки по указанной стрелке (или по часовой стрелке), чтобы выровнять по центру оба крюка и базовое крепление.

! Внимание

Убедитесь в том, что оба крюка расположены симметрично относительно центра дуги базового крепления. Крюки могут со временем ослабить захват, если они расположены несимметрично.

? Справка

При установке крюков на квадратную дугу расположите концы крюков так, как показано на рисунке.

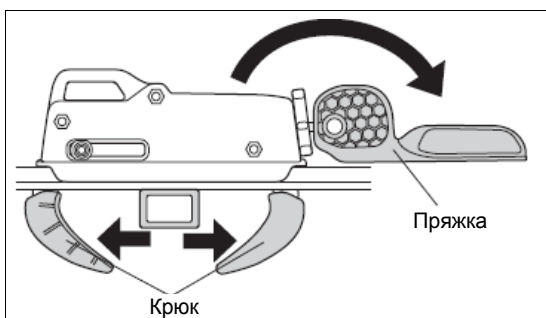

3 Поднимите пряжку. Два раза поверните рукоятку регулировки по указанной стрелке (или по часовой стрелке). Застегните пряжку и отрегулируйте натяжение крюков.

? Справка

- Рукоятка регулировки имеет выступы, чтобы можно было видеть, сколько поворотов вы сделали.
- В зависимости от формы поперечной перекладины базового крепления поверните рукоятку большее или меньшее количество раз, чтобы зафиксировать крюки.

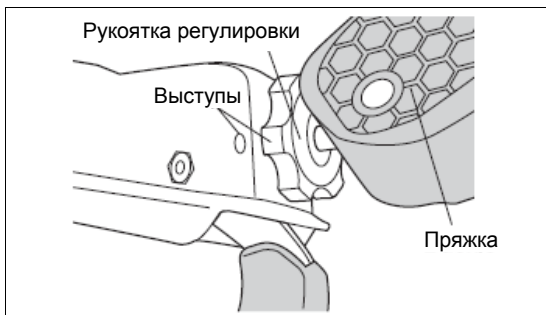

! Внимание

Убедитесь в том, что оба крюка расположены симметрично относительно центра поперечной перекладины базового крепления. Крюки могут со временем ослабить захват, если они расположены несимметрично.

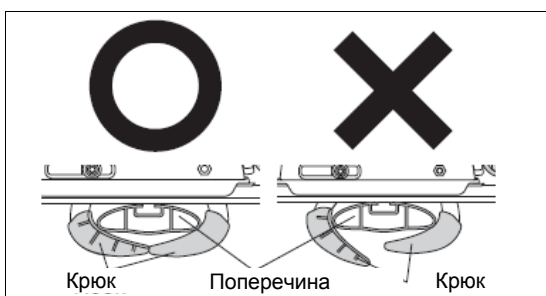

Снятие автомобильного бокса

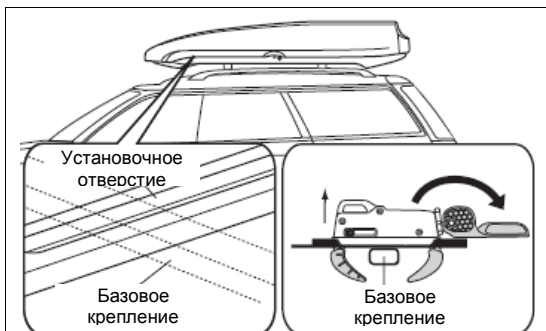

1

Открутите рукоятки и выньте болты из разделителя.

Установка ремня/Крюков для ремня

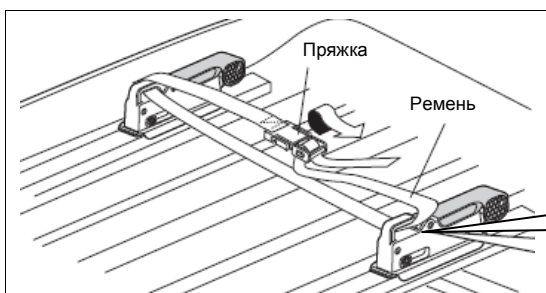

1

Протяните ремень через кольца и через пряжку.



2

Вставьте крюки для ремней в верхнюю часть ремней таким образом, чтобы ремень можно было легко закрепить крюками к внутренней поверхности крышки.

Справка

После вставки крюков для ремней оставьте их на 24 часа без прицепления к ремням для наилучшего закрепления.

Проверка установки автомобильного бокса

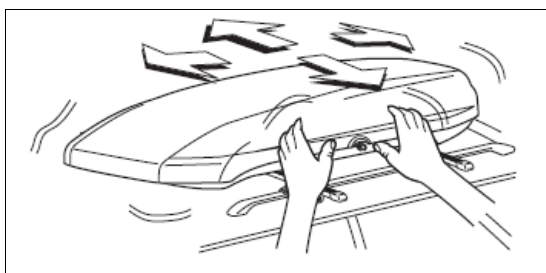

1

Потрясите бокс вперед-назад, слева направо, чтобы убедиться в отсутствии дребезжания из-за незатянутых рукояток, а также в надежности крепления к транспортному средству. Если вы услышите или почувствуете дребезжание, повторно затяните все крепежные элементы. Также убедитесь, что центры «R» на болтах и базовых креплениях выровнены.

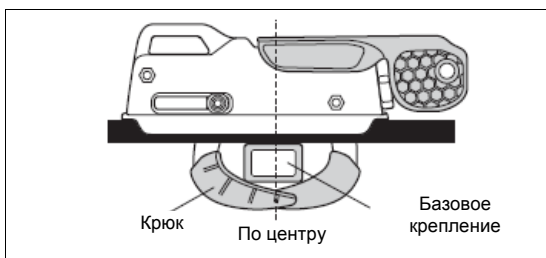

Эксплуатация автомобильного бокса



Максимальная нагрузка составляет 50 кг. Убедитесь в том, что груз размещен равномерно по всей площади автомобильного бокса. Запрещается размещать груз, вес которого превышает 10 кг, в передней части бокса.

Справка

- Если вес груза превышает 50 кг и/или он расположен неравномерно, это может привести к повреждению и/или отсоединению автомобильного бокса.
- Максимальный вес груза может незначительно отличаться и зависит от изготовителя и модели транспортного средства. Получите консультацию о существующих дополнительных ограничениях по габаритам и грузоподъемности в местной торговой точке.

Расчет максимальной грузовой вместимости

Максимальная грузовая вместимость (не более 50 кг)

=

Максимальная грузовая вместимость, указанная в руководстве по габаритам

-

Вес автомобильного бокса

+

Общий вес дополнительного оборудования

+

Вес груза, размещенного на дополнительном оборудовании

(При эксплуатации вместе с дополнительным оборудованием)

Размещение груза



1

Отстегните пряжки ремня и зацепите ремни крюками.

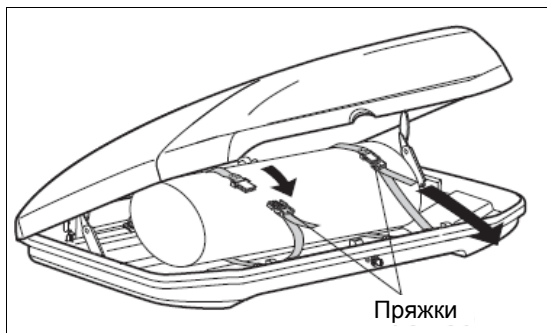

2

Закрепите ремни крюками, вставьте ремни в пряжки и застегните.



Предупреждение

Убедитесь, что груз, находящийся в боксе, надежно зафиксирован ремнями во время движения транспортного средства.



Справка

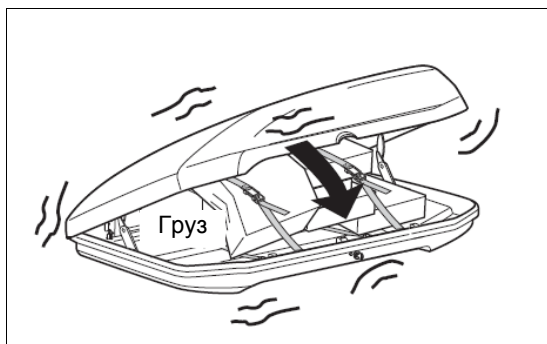

Внимание

При перегрузке бокса не пытайтесь с силой закрыть крышку. Это может привести к неплотному закрытию крышки, и бокс и/или груз может быть поврежден.



Предупреждение

Соблюдайте местный скоростной режим



При движении с размещенным в боксе грузом соблюдайте скоростной режим, установленный в данной местности. Снизьте скорость движения при сильном ветре и плохом состоянии дороги.

Надежно закройте крышку бокса



Надежно закройте крышку бокса. В противном случае она может открыться во время движения транспортного средства и повредиться и/или слететь с крыши из-за напора ветра.

Не вносите изменения в изделие

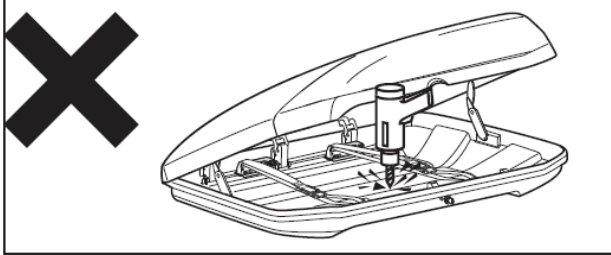

Не вносите изменения в изделие, просверливая отверстия и т.д.

Зафиксируйте груз ремнями

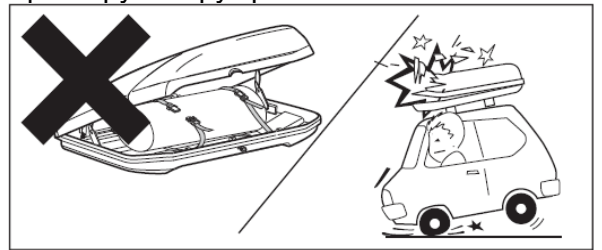

Убедитесь в том, что груз, находящийся в боксе, надежно зафиксирован ремнями. В противном случае груз и бокс могут быть повреждены, или груз может выпасть из бокса при резком торможении.

Запрещается загружать в бокс следующие объекты

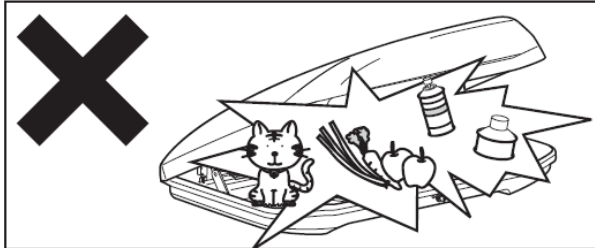

Не загружайте в бокс объекты, указанные в колонке справа.

1. Аэрозольные баллончики, содержащие газ под высоким давлением
2. Легковоспламеняющиеся жидкости, например, бензин, парафин и т.д.
3. Прецизионное механическое оборудование
4. Живые существа (домашние животные и т.д.)
5. Сырые материалы (овощи и т.д.)

Температура внутри бокса может повыситься под воздействием прямых солнечных лучей. Размещение вышеуказанных объектов в боксе может привести к взрыву, возгоранию, смерти от обезвоживания, повреждению/деформации из-за теплового воздействия или разложению.

Не используйте масла и растворители (включая краски)

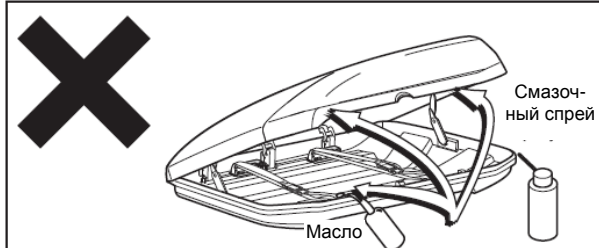

Использование любого вида смазочного спрея, масла, смазки, растворителя или дезинфицирующего средства может вызвать ухудшение свойств материалов, из которых изготовлен бокс, что приведет к повреждению и отсоединению бокса. Не наносите масло на ключи и шарнирные секции.

Проверьте бокс на наличие незатянутых болтов/креплений

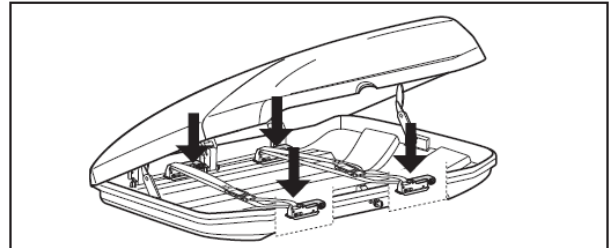

Перед движением проверьте 4 точки крепления на наличие незатянутых болтов/креплений. Затяните все обнаруженные незатянутые болты/крепления.



Внимание

Багажник (задняя дверь)

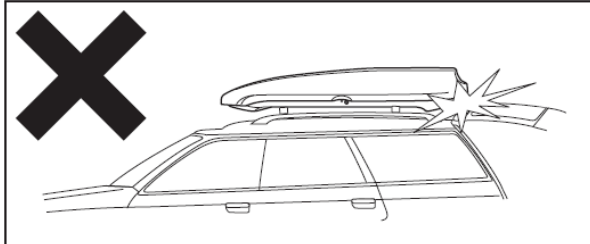

При открывании багажника (задней двери) убедитесь в том, что они не касаются бокса, установленного на крыше.

Неполная герметичность

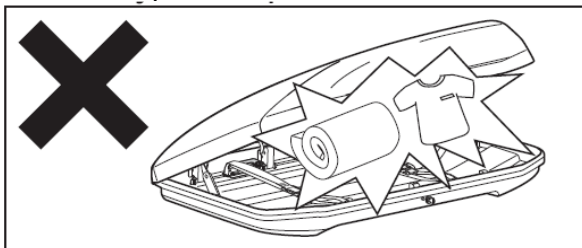

Конструкцией бокса не предусмотрена полная водонепроницаемость. Груз, находящийся в боксе, может намочнуть при сильном дожде.

Открывание и закрывание бокса при сильном ветре

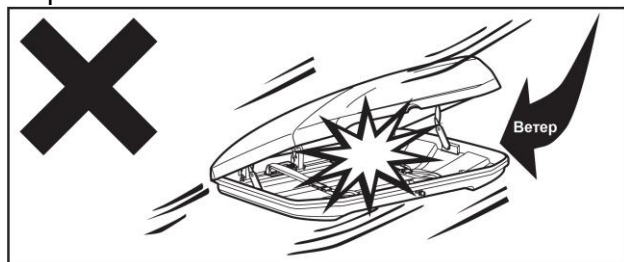

Открывание и закрывание бокса при сильных порывах ветра или сильном ветре может вызвать его повреждение или блокирование частей тела в боксе, приводящее к травме.

Избегайте резких маневров транспортного средства

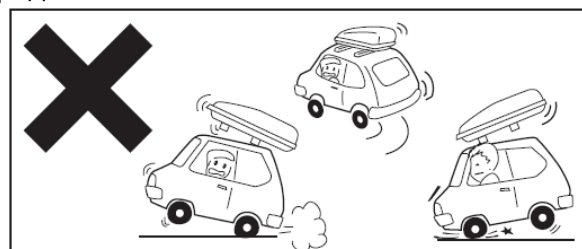

Насколько возможно, избегайте резких стартов, поворотов и торможений. Такие маневры могут вызвать смещение установочных креплений и бокса, что может привести к повреждению транспортного средства или бокса.

Высота транспортного средства

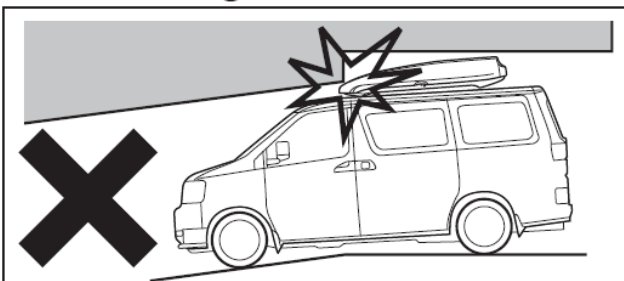

Всегда помните, что высота транспортного средства увеличилась после установки багажной системы.

Автоматическая мойка машины



Всегда снимайте бокс с крыши, если машина проходит через автоматическую мойку.

Ежедневное техническое обслуживание / Хранение

При загрязнении автомобильного бокса промойте его водой.



Предупреждение

Не используйте очищающие средства и воск
При мытье бокса не используйте очищающие средства и воск. Свойства материалов, из которых изготовлен бокс, могут ухудшиться в зависимости от типа очищающего средства или воска.



Предупреждение

Не используйте масла и растворители (включая краски)
Использование любого типа смазочного спрея, масла, смазки, растворителя или дезинфицирующего средства может вызвать ухудшение свойств материалов, из которых изготовлен бокс, что приведет к повреждению и отсоединению бокса. Не наносите масло на ключи и шарнирные секции.

Если вы не планируете использовать бокс в течение длительного периода времени, снимите его с крыши транспортного средства, тщательно проверьте и храните вдали от прямых солнечных лучей.



Справка

Хранить в прохладном месте (избегать воздействия ультрафиолетовых лучей)
Свойства материалов, из которых изготовлен бокс, постепенно ухудшаются вследствие воздействия ультрафиолетовых лучей. Если вы не планируете использовать бокс в течение длительного периода времени, храните его вдали от воздействия прямых солнечных лучей, высокой температуры и высокой влажности.



Проверка автомобильного бокса

- Проверьте бокс на наличие трещин или повреждений. Если вы обнаружили какие-либо трещины или повреждения, прекратите использовать бокс.
- Проверьте U-образные болты и рукоятки на наличие деформации или повреждений. При обнаружении какой-либо деформации или повреждений замените дефектную деталь.
- Храните мелкие детали, такие как ключи и крепежные хомуты, все вместе в пластиковом пакете во избежание их потери.

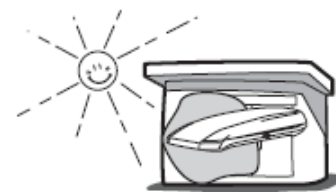

Информация об оригинальных запасных частях

Следующие оригинальные запасные части доступны по запросу. Сообщите дилеру, у которого вы приобрели настоящий бокс, номер/наименование детали.



Справка

- Технические характеристики и внешний вид данного изделия, а также оригинальных запасных частей могут быть изменены без предварительного уведомления с целью их улучшения.

(1 шт. для каждой точки крепления)

Система крепления с функцией запоминания выбранного расстояния

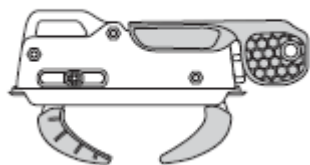

Ремень 2,5 м
(1 комплект включает в себя 2 ремня)
ISP952



Крюк для ремня
(1 комплект включает в себя 2 ремня)
ISP682



Ключ



Молдинг
ISP270



Экземпляр данного руководства

Контактная информация

Для получения информации о продуктах или заказа запасных частей Вы можете обратиться по контактам, указанным на сайте www.inno-japan.ru. Производитель оставляет за собой право вносить изменения и совершенствовать технические характеристики или внешний вид данного продукта без предварительного уведомления. Производитель не несет ответственности за происшествия, произошедшие из-за неправильной установки или использования, а также из-за любых изменений покупателем оригинальной конфигурации или характеристик системы.



ПЕРЕДОВЫЕ БАГАЖНЫЕ СИСТЕМЫ ДЛЯ АВТОМОБИЛЕЙ